

エントランス専用









TOUCHREADER 1 NS

タッチリーダー 1 NS

TACE Touch Access
Control System
Engineering

● 特徴

- 
● FeliCaカードに対応
 住宅用のアイ・タッチスリム同様に専用カード・電子マネーカード及びおサイフケータイでも使用可能になったのが最大の特徴です。
- 
● スタンドアロン式タッチリーダー
 データ保存方式や機能設定がスタンドアロンになり、パソコン*の連動なしで作動します。
*データ編集及び履歴管理はパソコン連動で使用します。
- 
● 簡単カード登録 (最大3,000枚登録可能)
 管理者カード登録による使用者カード登録するシステムです。管理者カードを登録し(管理者説明書を参照)管理者カードを2回かざして次々と使用者カードをかざせば登録完了です。登録が簡単でカードキーを管理するのに手間がかからない。
- 
● バックアップ機能で安定性アップ
 データ端子にデータ管理機器(MBK-01)をつなげて全てのデータをコピー、そのデータが保存可能で安心です。万一の事故でリーダーが壊れても保存データで復帰可能です。
- 
● カードデータ削除及び追加機能強化
 データ管理機器(MBK-01)をパソコンにUSBケーブルでつなげてカードデータ削除・追加の編集が可能です。
- 
● 入室履歴管理 (最大3,000件保存可能)
 データ管理機器(MBK-01)をパソコンにUSBケーブルでつなげて入室履歴を管理します。
- 
● 使用者カード削除
 有効期間の設定スイッチがあり、最終認証後、該当期間内に使用がない場合、自動的に削除されます。有効期間の90日180日365日に選択設定可能です。
*有効期間なしに設定するとカードデータは消えません。

● お持ちのカード、ケータイがキーになる!

■ 専用カード

ICカード(13.56MHz)
ISO-14443 A/B
海外で身分証明や
クレジットカードに
使われるICチップ
を鍵として使用。



■ 電子マネーカード

専用のICチップ
に貨幣価値データを
記録するICカード
型電子マネー。



電子マネーカード

■ おサイフ携帯

ISO-18092 FeliCa(フェリカ)
機能が搭載された
NTT ドコモ、au、
SoftBank 各社の
携帯電話。

*FeliCaは、ソニー株式会社が開発した非接触ICカードの技術方式です。
*FeliCaはソニー株式会社の登録商標です。
*一部の携帯電話には対応していません。



● 外形図

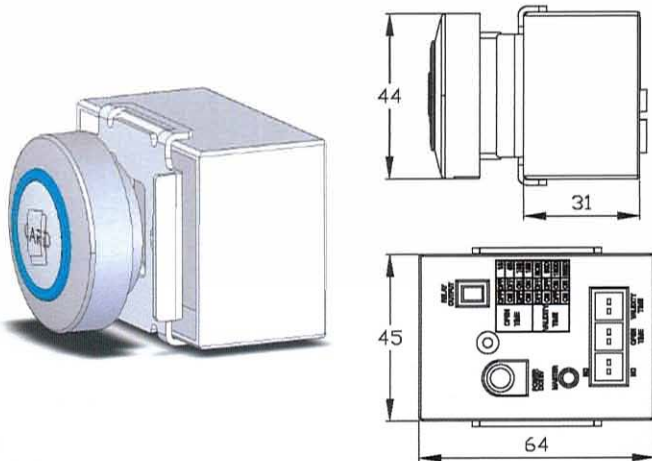

動作環境及び仕様

| 項目 | 内容 | 備考 |
|-----------|---------------|--|
| 管理者カード登録数 | 最大5枚まで登録可能 | |
| 使用者カード登録数 | 最大3000枚まで登録可能 | |
| 入室履歴保存数 | 最大3000件まで保存可能 | |
| 制御出力 | 無電圧a/b接点 | |
| 定格電圧 | DC12V | |
| 作動電圧範囲 | DC9V~16V | |
| 作動電流 | 110mA | |
| カード周波数 | 13.56MHz | ISO 14443 A/B, ISO15693, FeliCa® (ISO 18092) |
| 作動温度範囲 | -20°C~+80°C | |
| 保存温度範囲 | -30°C~+85°C | |
| カード認証 | 非接触式 | |

★「FeliCa®」は株式会社ソニーの登録製品です。

▲ 安全に関するご注意

当社ではお施主様が商品を安全にご使用いただくため、お願い事項やお手入れ方法に加え、商品保証などの内容を記載した「商品取り扱い説明書」を用意しております。必ずお施主様にお渡しいただくようお願いいたします。
※実際の商品の色は印刷の関係で異なる場合があります。

<製造元>

TACE 株式会社タセ

〒101-0061 東京都千代田区三崎町2-20-7 水道橋西口会館ビル2F
TEL: 03-3264-8384 FAX: 03-3264-8385

詳しくはウェブで <http://www.tace.co.jp>

● 製品の使用例

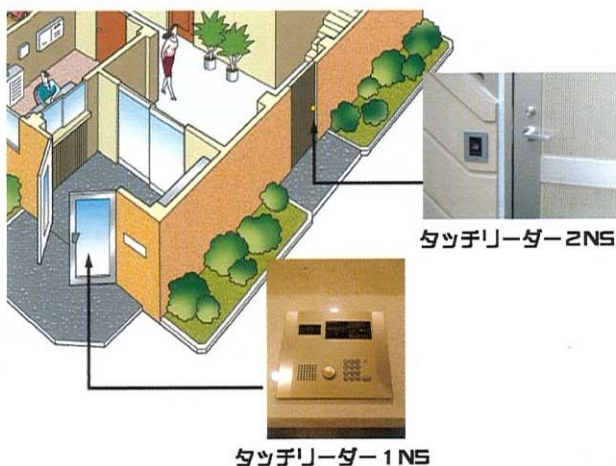

代理店

株式会社プラス・ファーム 田中 耕治郎

〒130-0002 東京都墨田区業平1-8-2

TEL 03-3626-3289 FAX 03-3624-9650

携帯 090-3135-2098

Eメール: kouji-t@tanakameriyasu.co.jp